

B-Compact

BETRIEBSANLEITUNG



Alle Rechte vorbehalten.

Dieses Dokument darf ohne vorherige schriftliche Genehmigung seitens des Herstellers weder ganz, noch auszugsweise, mittels Druck, Fotokopie, Mikrofilm oder anderer Mittel reproduziert und/oder veröffentlicht werden. Dies gilt auch für die darin enthaltenen Zeichnungen und/oder Diagramme.

Die Information in diesem Dokument basiert auf den Daten, die zum Veröffentlichungszeitpunkt der Konstruktion, Materialeigenschaften und Betriebsmethoden verfügbar waren; dieses Dokument kann daher geändert werden.

Die Originalanleitung für dieses Handbuch wurde in englischer Sprachen erfasst. Andere Sprachfassungen dieses Handbuchs sind eine Übersetzung der ursprünglichen Anleitung.

Aus diesem Grund sind die Anweisungen lediglich eine Richtlinie für die Installation, Wartung und Reparatur des B-Compact, die auf dem vorderen Buchdeckel abgebildet ist.

Dieses Dokument gilt für die Standardversion dieses B-Compact.

Der Hersteller lehnt daher jegliche Haftung für Schäden ab, die durch Spezifikationen entstanden sind, die von der Standardversion des an Sie gelieferten B-Compact abweichen.

Dieses Dokument wurde mit äußerster Sorgfalt zusammengestellt. Der Hersteller kann jedoch nicht für darin enthaltene Fehler oder Konsequenzen daraus haftbar gemacht werden.

Inhaltsverzeichnis

1. Allgemeine Informationen	1
1.1 Sprachen dieses Handbuchs	1
2.2 Warnung	1
2. Teile und Bedienelemente	1
2.1 Teile	1
2.3 Steuerung	2
3. Installation und Vorbereitung für die Verwendung	3
3.1 Installation	3
3.2 Maschinenstart	4
3.3 Stopp-Taste	5
3.4 Standby	6
3.5 Für die Verwendung vorbereiten	7
3.5.1 Den Kaffeekegel füllen	7
4. Reinigung	8
4.1 Tägliche Reinigung	8
4.2 Wöchentliche Reinigung	10
4.3 Regelmäßige Reinigung	12
4.3.1 Schauglas reinigen	12
5. Funktionen der Tasten	13
5.1 Automatisches Brühen	13
5.2 Nur die Maschine füllen	15
5.3 Füllen und (vor-)heizen	16
5.4 Tägliche Spülung	18
5.5 Einstellungen	20
6. Sonderfunktionen	23
6.1 Deckelwarnung	23
6.2 Standardeinstellungen wiederherstellen	23
6.3 Sperrmodus (Buffet-Einstellung)	24
7. Fehler	25
8. Aufbewahrung des B-Compact	26

1. Allgemeine Informationen

1.1 Sprachen dieses Handbuchs

Dieses digitale Handbuch kann Änderungen unterliegen.
Sie können die neuesten Versionen in verschiedenen Sprachen über den unten stehenden QR-Code abrufen.

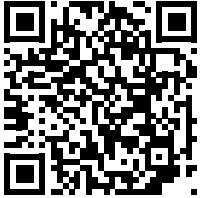

2.2 Warnung

- *Lose, gefüllte Behälter dürfen nicht mit den Handgriffen bewegt werden.
Die Handgriffe dienen der besseren Handhabung der leeren Behälter.*

2. Teile und Bedienelemente

2.1 Teile

- | | |
|-----------------------|---------------------------|
| 1. Deckel | 6. Abflussschlauch |
| 2. Griff | 7. Tropfschale |
| 3. Schauglas | 8. Ein-/Aus-Schalter |
| 4. Hahn | 9. Elektrischer Anschluss |
| 5. Benutzeroberfläche | 10. Wasseranschluss |

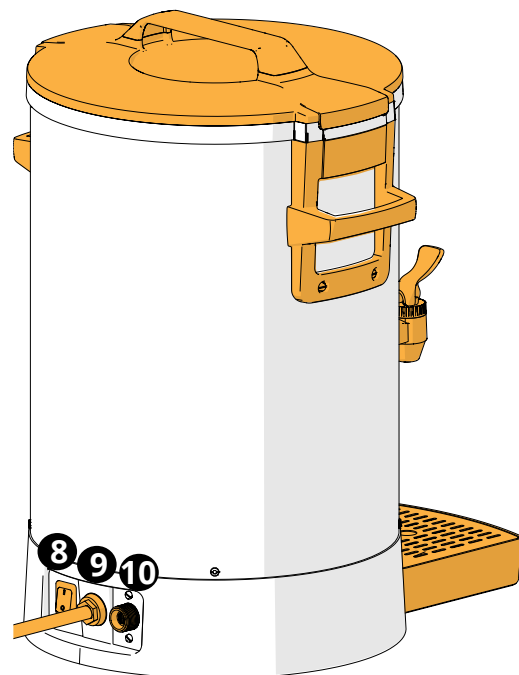
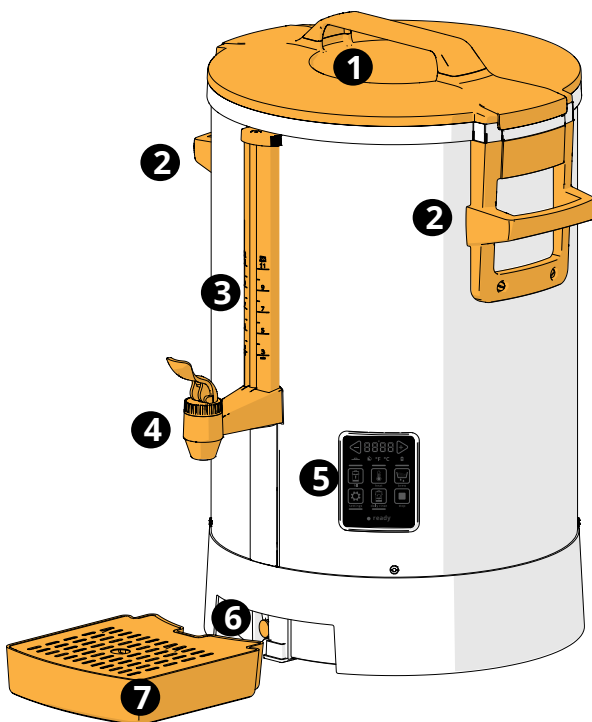

2.3 Steuerung

Die Haupttasten sind unten beschrieben.

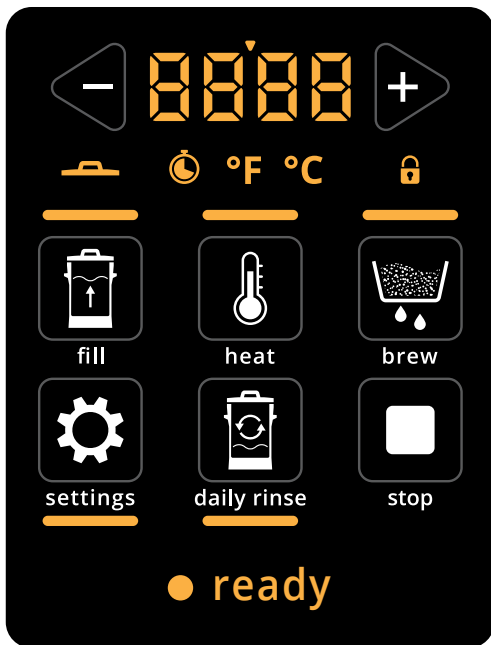

Haupttasten	Funktion
	Wert einstellen
	Füllen
	Heizen
	Brühen
	Einstellungen
	Tägliche Spülung
	Stopp

Anzeigen	Funktion
	Rückmeldewert mit Zahlentrennzeichen
	Deckel aufsetzen
	Zeit
	Temperatureinheit
	Sperren
	B-Compact im Standby
	Bereit zur Ausgabe

3. Installation und Vorbereitung für die Verwendung

3.1 Installation

Anforderungen:

- Min. Wasserdruck (Versorgung) : min. 250 kPa (2,5 bar)
: max. 1000 kPa (10 bar)
- Durchflussmenge : ±10 l/min
- Elektrische Werte : siehe Typenschild



700.403.347 (STD) |
700.403.769 (AR FA) |
700.403.839 (ZH/KO/JA)

3.1a

1. die Sicherheitsbroschüre lesen

- ▶ Vor Inbetriebnahme des Geräts ist die Innenseite zu reinigen, siehe [§4.2 Wöchentliche Reinigung auf S.10.](#)

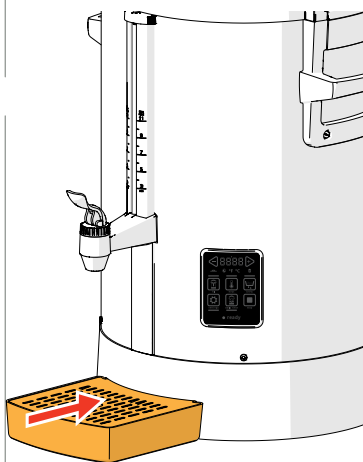

3.1b

2. die Tropfschale für den B-Compact unter den manuellen Wasserhahn stellen

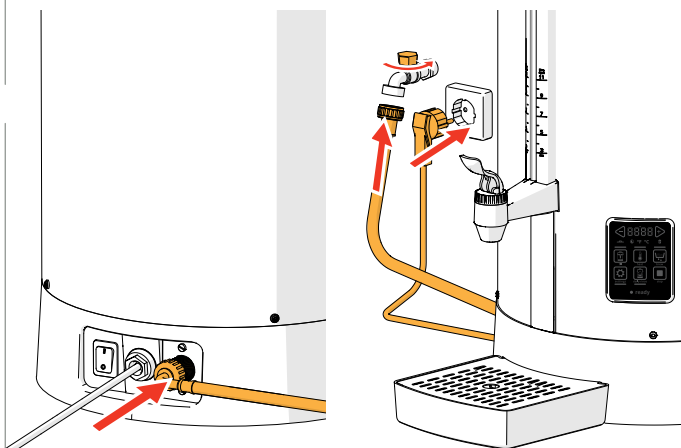

3.1c

3. den mitgelieferten Schlauch mit dem B-Compact und einem Wasserfilter oder direkt mit der Wasserversorgung verbinden

- ▶ Verwenden Sie nur den mitgelieferten Schlauch.
- ▶ Wenn ein dünnerer Schlauch verwendet wird oder der Wasserdruck schwankt, ist der automatische Füllvorgang möglicherweise nicht optimal und der Boiler wird nicht vollständig gefüllt.

4. die Wasserversorgung öffnen

5. den Stecker in die Steckdose stecken (sicherstellen, dass sie geerdet ist)

3.2 Maschinenstart

Nach dem Einschalten zeigt das Steuerdisplay nacheinander die eingestellten Werte an. Wenn eine der 7 Tasten während des Starts gedrückt wird, schaltet der B-Compact direkt in den Standby-Modus.

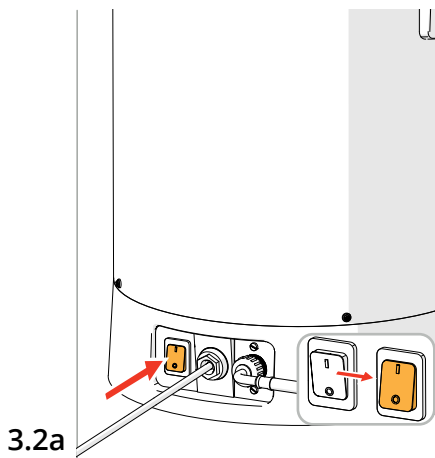

3.2a

Start:

- sicherstellen, dass der Wasseranschluss offen ist
- den B-Compact einschalten
- ein Piepton ertönt 
- auf den nächsten Bildschirm warten

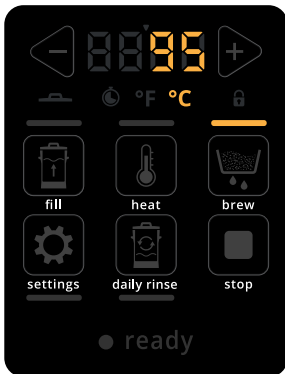

3.2b

Informationsbildschirm:

- die zuletzt eingestellte Brühtemperatur wird angezeigt
- auf den nächsten Bildschirm warten



3.2c

Informationsbildschirm:

- die zuletzt eingestellte Brühzeit wird angezeigt
- auf den nächsten Bildschirm warten

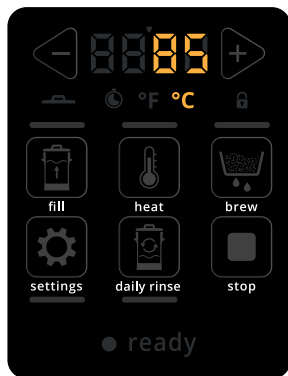

3.2d

Informationsbildschirm:

- die zuletzt eingestellte Warmhaltetemperatur wird angezeigt
- auf den Standby-Bildschirm warten, siehe [3.4a auf S.6](#)

Standardeinstellung:

- Der B-Compact hat eine Reihe von Standardeinstellungen (siehe [5.5 auf S.20](#)). Prüfen Sie diese und passen Sie sie gegebenenfalls an.

3.3 Stopp-Taste



Die "Stopp-Taste" hält "automatische Vorgänge" an, wenn sie laufen

3.4 Standby

Das Gerät ist mit einem Standby-Modus ausgestattet, der dazu dient, den Energieverbrauch zu senken, wenn der B-Compact nicht verwendet wird.



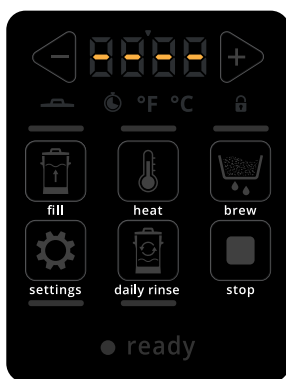

Wenn der Standby-Modus aktiviert wird, werden die folgenden Aktionen ausgeführt:

- Pumpe : deaktiviert
- Heizung : deaktiviert
- Ventil : deaktiviert



3.4a





B-Compact ist leer

- einmal  drücken, weiter mit [§5.2 auf S.15](#)
-  gedrückt halten, weiter mit [§5.2 auf S.15](#)
-  drücken, weiter mit [§5.3 auf S.16](#)
-  drücken, weiter mit [§5.1 auf S.13](#)
-  drücken, weiter mit [§5.5 auf S.20](#)



3.4b

B-Compact ist nicht leer, aktuelle Flüssigkeitstemperatur wird angezeigt

-  gedrückt halten, weiter mit Bildschirm [5.2c auf S.15](#)
-  drücken, weiter mit Bildschirm [5.3c auf S.16](#)
-  drücken, weiter mit Bildschirm [5.1c auf S.13](#)
-  drücken, weiter mit [§5.5 auf S.20](#)

► Wenn die Temperatur der Flüssigkeit über 50°C liegt, blinkt die Anzeige.

3.5 Für die Verwendung vorbereiten

3.5.1 Den Kaffeekegel füllen

Bevor ein neuer Kaffee gebrüht werden kann, muss der Kegel mit neuem Filterpapier und neuem Kaffee bestückt werden; das Verfahren ist unten beschrieben.

Was benötigt wird:

- Filterkörbchen
- schneller Filterkaffee (normal)

Kaffeemahlgrad	Empfohlene Dosierung
500 µm	50 g/l
550 µm	55 g/l
650 µm	60 g/l

3.5.1a

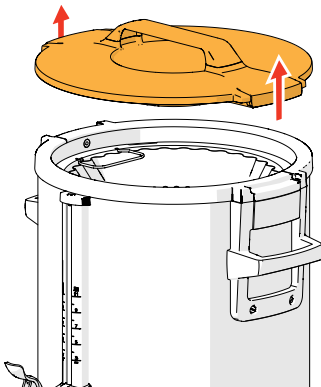

1. den Deckel öffnen und entfernen.

3.5.1b

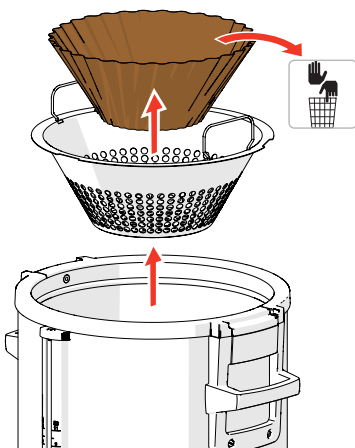

2. den kompletten Filterkegel entfernen
3. den Filter mit dem alten Kaffeesatz entfernen

3.5.1c

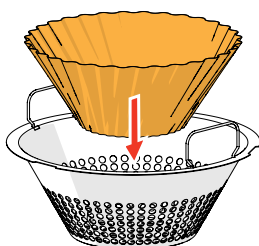

4. den Kegel reinigen, falls erforderlich (siehe Abb. [4.1b](#))
5. neues Filterpapier platzieren
▶ *Verwenden Sie ausschließlich das Bravilor Bonamat®-Filterpapier oder Filterpapier derselben Qualität.*
6. den gemahlene Kaffee hinzufügen und das Kaffeebett gleichmäßig verteilen
▶ *Verwenden Sie den richtigen Mahlgrad und die empfohlene Dosierung des Kaffees.*
7. den Filterkegel mit dem Kaffee in den B-Compact einsetzen
8. den Deckel schließen
9. der B-Compact ist jetzt bereit, Kaffee zu brühen, siehe [§5.1 auf S.13](#)

4. Reinigung

Es ist wichtig, den B-Compact sauber zu halten. Gereinigt werden kann Folgendes:

Täglich		Wöchentlich	Regelmäßig
Tropfschale	Kaffeekessel, tägliche Spülung (kurz)	Kaffeekessel (gründlich)	Schauglas
Filterkegel			
die Außenseite			

► *Reinigen Sie Teile des B-Compact niemals in der Spülmaschine, außer, dies ist ausdrücklich so angegeben.*

► *Verwenden Sie keine aggressiven Reinigungsmittel (z. B. Natriumbicarbonat)*

4.1 Tägliche Reinigung

4.1a

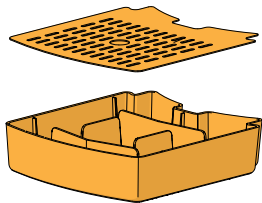

Tropfschale:

1. die gesamte Tropfschale entfernen
2. die Tropfschale leeren
3. die Tropfschale (einschließlich des Gitters) mit *heißer Seifenlauge* reinigen

► *Spülmaschinengeeignet (< 65°C).*

4. alles trocknen und wieder einsetzen

4.1b

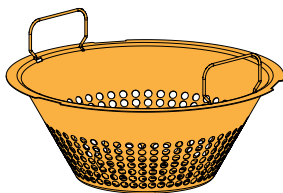

Filterkegel:

1. den Deckel öffnen und den Filterkegel entfernen
2. den Filterkegel leeren
3. den Filterkegel mit *heißem Wasser* reinigen

► *Spülmaschinengeeignet (< 65°C).*

4. alles trocknen und wieder einsetzen

4.1.ca

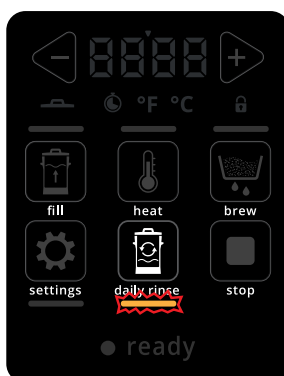

Kaffeekessel (kurze Spülung ohne Reiniger):

1. den B-Compact vollständig entleeren, dazu den manuellen Wasserhahn verwenden
2. den Deckel aufsetzen und den B-Compact einschalten
3. die Taste "Tägliche Spülung" einmal (kurz) drücken
 - » die Anzeigeleuchte "Tägliche Spülung" blinkt und die Animation "Füllen" wird angezeigt



- der nächste Bildschirm erscheint automatisch

► *Wenn das Gerät nicht an die Wasserversorgung angeschlossen ist, füllen Sie es mit 4 Litern sauberem Wasser.*

4.1.cb

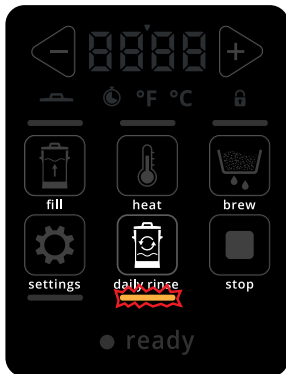

» die Anzeigeleuchte "Tägliches Spülen" blinkt immer noch und die Animation "Zirkulieren" wird angezeigt

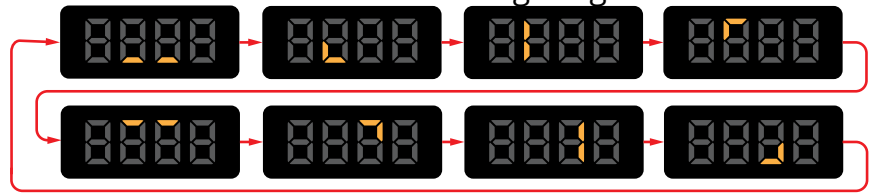

- Zwei Pieptöne (🔊 🔊) geben an, dass der Spülvorgang fertig ist
- der nächste Bildschirm erscheint automatisch

► Der Deckel muss aufgesetzt sein, andernfalls wird eine Meldung angezeigt (siehe Bildschirm [6.1a auf S.23](#)).

4.1.cc

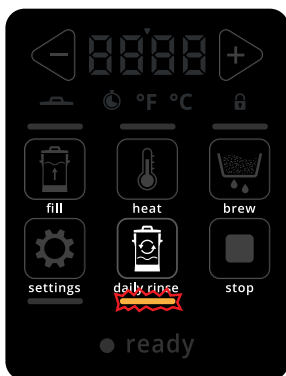

» die Anzeigeleuchte "Tägliche Spülung" blinkt immer noch und die Animation "Leeren" wird angezeigt



4. den B-Compact vollständig entleeren, dazu den manuellen Wasserhahn verwenden
- » die Animation "Leeren" wird nach 30 Sekunden verschwinden

4.1.cd

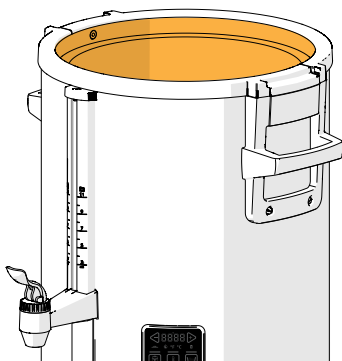

5. den B-Compact ausschalten
 6. den Deckel und den Filterkegel entfernen
- Beachten Sie, dass sowohl der Deckel als auch das Kondenswasser des Deckels heiß sein können!
7. ein feuchtes Tuch verwenden, um verbleibende Verschmutzungen zu entfernen
 8. alle Teile ersetzen
- der B-Compact ist wieder einsatzbereit
 - Setzen Sie nach der Verwendung immer den Deckel auf die Maschine.

4.1.d

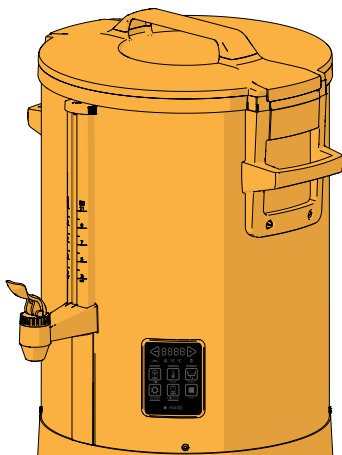

Außen:

1. den B-Compact ausschalten
2. die Außenseite mit einem feuchten Lappen reinigen

4.2 Wöchentliche Reinigung

Mit der Zeit können sich Kaffeeablagerungen im Wasserkocher und auf dem Filterkegel bilden. Um diese Kaffeerückstände zu entfernen, sollten Sie den folgenden Vorgang entweder wöchentlich **oder nach max. 20 Kaffeebrühvorgängen**.

- ▶ *Verwenden Sie nur keine aggressiven Produkte, um die Dichtungen zu schützen. Wir empfehlen den Bravilor Reiniger.*
- ▶ *Lösen Sie vier Beutel (4 x 15 g) Bravilor Reiniger in einem Liter Wasser (ca. 60°C) auf. Rühren Sie, bis sich der Reiniger vollständig aufgelöst hat.*

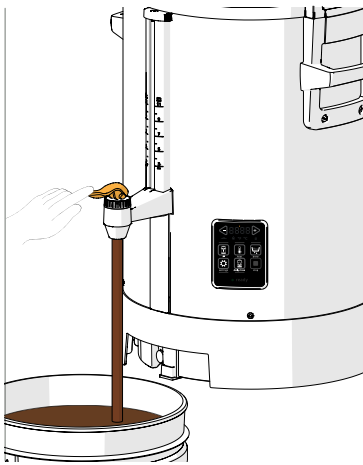

4.2a

Kaffeekessel (gründlich mit Reiniger ausspülen):

1. einen Eimer unter den manuellen Wasserhahn stellen
2. den B-Compact über den manuellen Wasserhahn vollständig entleeren
3. den Deckel öffnen und den Filterkonus entfernen, siehe Abb. [3.5.1a](#)
4. die Lösung in den B-Compact gießen.

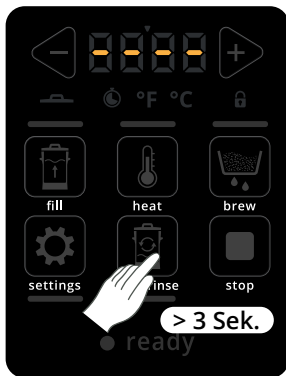

4.2b

5. die Taste "Tägliche Spülung" für **mindestens 3 Sekunden** gedrückt halten
 - » die Anzeigeleuchte "Tägliche Spülung" blinkt und die Animation "Füllen" wird angezeigt



- der nächste Bildschirm erscheint automatisch
 - ▶ *Wenn der B-Compact nicht an die Wasserversorgung angeschlossen ist, füllen Sie ihn mit 10 Litern sauberem Wasser.*
 - ▶ *Der Deckel muss aufgesetzt sein, andernfalls wird eine Meldung angezeigt (siehe Bildschirm [5.4d auf S.19](#)).*

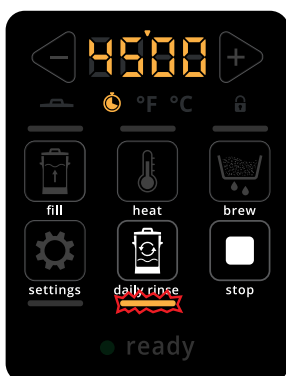

4.2c

- » die Zeit für den Spülvorgang zählt von 45 Minuten herunter
- drei Pieptöne geben an, dass der Spülvorgang fertig ist
- der nächste Bildschirm erscheint automatisch
 - ▶ *Der Deckel muss aufgesetzt sein, andernfalls wird eine Meldung angezeigt (siehe Bildschirm [6.1a auf S.23](#)).*

4.2d

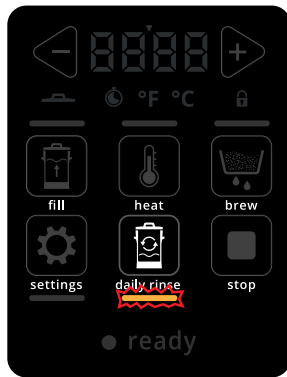

» die Anzeigeleuchte "Tägliche Spülung" blinkt immer noch und die Animation "Leeren" wird angezeigt

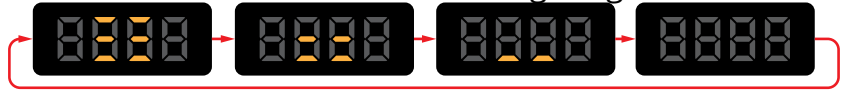

6. ca. 5 Liter über den manuellen Wasserhahn ausgeben, dann schließen
7. den Ablassschlauch hinter der Tropfschale verwenden, um die nächsten 5 Liter abzulassen (siehe Abb. [4.2e](#))
8. den Abflussschlauch mit seiner Kappe schließen
9. den manuellen Wasserhahn noch einmal öffnen, um das restliche Wasser zu entfernen
 - » die Animation "Leeren" verschwindet nach 30 Sekunden.

► **Beachten Sie, dass sowohl der Deckel als auch das Kondenswasser des Deckels heiß sein können!**

10. das Innere und die losen Teile mit einem feuchten(!), sauberen Tuch abtrocknen
11. das zylindrische Sieb aus dem Kessel nehmen und von Hand reinigen
12. alle Teile ersetzen
13. zuletzt die tägliche Spülung starten (siehe Schritte [4.1.ca auf S.8](#) bis [4.1.cc auf S.9](#))

4.2e

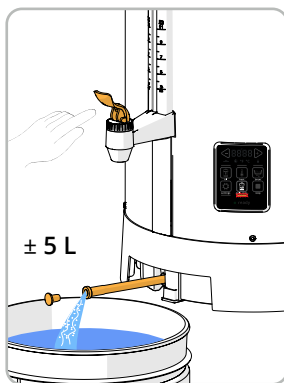

► **Sollte die "wöchentliche Reinigung" nicht ausreichen, um den hartnäckigen Schmutz zu entfernen, können Sie den Filterkorb und den zylindrischen Filter separat reinigen.**

- » Bereiten Sie eine Lösung aus fünf Litern Wasser und zwei Reinigungsbeuteln vor.
- » Stellen Sie sicher, dass die Teile etwa 30 Minuten lang in einen Eimer getaucht werden.
- » Reinigen Sie alle Teile gründlich mit einer geeigneten Bürste.
- » Spülen Sie die Gegenstände gründlich ab und lassen Sie sie dann trocknen.
- » Stellen Sie sicher, dass alle Teile richtig wieder eingesetzt werden.

► **Setzen Sie nach der Verwendung immer den Deckel auf die Maschine.**

4.3 Regelmäßige Reinigung

4.3.1 Schauglas reinigen

Mit der Zeit können sich Kaffeeablagerungen im Schauglas bilden. Es kann daher notwendig sein, das Schauglas separat mit einer Schauglasbürste zu reinigen. Diese können Sie bei Bravilor Bonamat unter der Nummer 7.110.605.101 bestellen.

4.3.1a

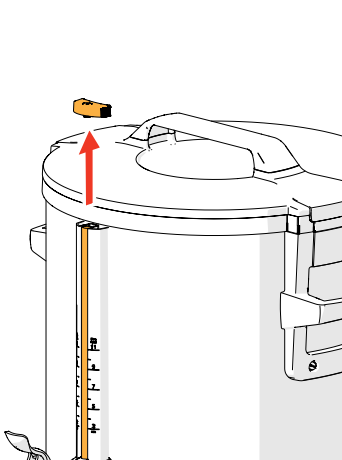

► *Behandeln Sie das Schauglas vorsichtig, es ist sehr zerbrechlich.*

1. den B-Compact ausschalten
2. über den manuellen Wasserhahn ablassen
3. die Glasabdeckung des Messgeräts entfernen, dazu leicht nach vorne kippen und nach oben ziehen

4.3.1b

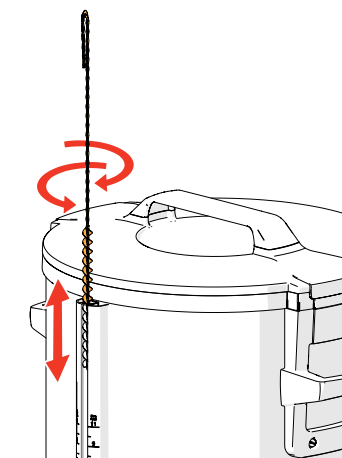

4. Schauglas reinigen

► *Verwenden Sie einen speziellen Glaspinsel.*

5. den Deckel vorsichtig wieder auf das Schauglas setzen

► *Stellen Sie sicher, dass die 2 O-Ringe vorhanden sind.*

6. die wöchentliche Reinigung durchführen, siehe [§4.2](#)

► *Setzen Sie nach der Verwendung immer den Deckel auf die Maschine.*

5. Funktionen der Tasten

5.1 Automatisches Brühen

Der vollautomatische Brühvorgang wird in diesem Abschnitt beschrieben.

Die folgenden Abschnitte beschreiben die manuell zu startenden Teile.

- um den Vorgang abubrechen, drücken und weiter zum Standby-Modus [3.4 auf S.6](#)

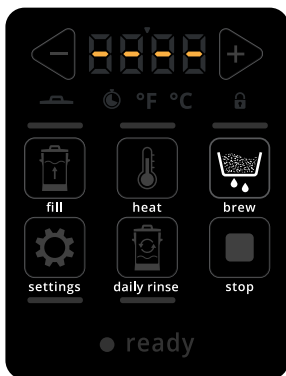

5.1a

Standby-Modus, wenn der B-Compact leer ist:

- die "Brühen-Taste" drücken

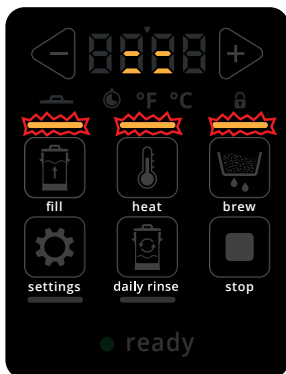

5.1b

Informationsbildschirm zu Füllung und Heizung:

- ▶ Die Füllanimation (siehe [§5.2 auf S.15](#)) im Wechsel mit der aktuellen Wassertemperatur.
- ▶ Die Anzeigeleuchten "Füllen", "Heizen" und "Brühen" blinken. Wenn der B-Compact gefüllt ist, erscheint der nächste Bildschirm



5.1c

Informationsbildschirm, Heizen:

- ▶ Die Anzeigeleuchten "Heizen" und "Brühen" blinken.
- ▶ Die Temperatur steigt weiter an, bis die eingestellte Brühtemperatur erreicht ist. Dann erscheint der folgende Bildschirm.
- ▶ Der Deckel muss aufgesetzt sein, andernfalls wird eine Meldung angezeigt (siehe Bildschirm [6.1a auf S.23](#)).

Informationsbildschirm Kaffeebrühvorgang:

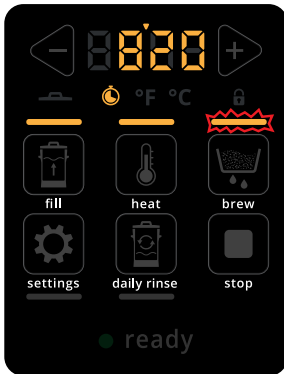

5.1d

- ▶ *Der Deckel muss aufgesetzt sein, andernfalls wird eine Meldung angezeigt (siehe Bildschirm [6.1a auf S.23](#)).*
- ▶ *Die Anzeigeleuchte "Brühen" blinkt mit normaler Geschwindigkeit und die Brühzeit des Kaffees wird kürzer.*
- ▶ *Die Brühzeit des Kaffees geht auf 0 zurück und der nächste Bildschirm wird angezeigt*
- wenn der Kaffeebrühvorgang abgeschlossen ist, piept die B-Compact dreimal 
- nach ein paar Sekunden erscheint der nächste Bildschirm

Kaffee fertig:



5.1e

- die Temperatur, die Bereitschaftsanzeige werden angezeigt und ein Piepton ertönt 
- ▶ *Der Deckel muss aufgesetzt sein, andernfalls wird eine Meldung angezeigt (siehe Bildschirm [6.1a auf S.23](#)).*

▶ **Setzen Sie nach der Verwendung immer den Deckel auf die Maschine.**

5.2 Nur die Maschine füllen

Ziel: die Maschine vorbereiten.

Es gibt drei Möglichkeiten, den B-Compact zu füllen:

- Automatisch
- Halbautomatisch
- Handfüllen (Maschine ohne festen Wasseranschluss)
 - ▶ *Der B-Compact muss immer mit kaltem Wasser aus der Leitung gefüllt werden.*

• um den Vorgang abzubrechen, drücken, weiter mit Bildschirm [3.4b auf S.6](#)

Während der automatischen und halbautomatischen Befüllung zeigt das Display folgende Animation an.



5.2a

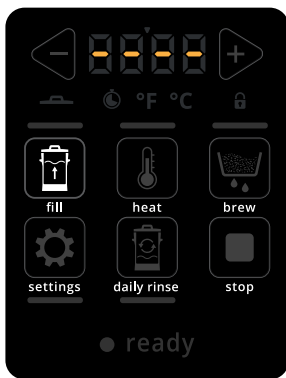

Standby-Modus, wenn der B-Compact leer ist:

Automatische Befüllung:

- einmal drücken, weiter mit dem nächsten Bildschirm
 - ▶ *Sobald dieser Vorgang abgeschlossen ist, sind die übrigen Tasten verfügbar.*
 - ▶ *Die Menge hängt von der Einstellung S 05 ab (siehe [§5.5 auf S.20](#))*

Halbautomatische Befüllung:

- gedrückt halten, weiter mit Bildschirm [5.2c](#)
 - ▶ *Wenn dieser Vorgang abgeschlossen ist, schaltet der B-Compact in den Standby-Modus.*

5.2b

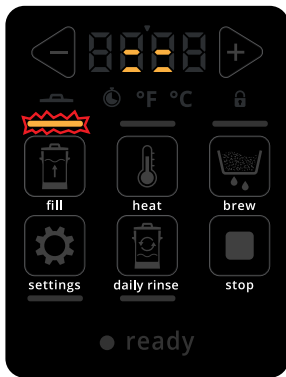

Automatische Befüllung:

- ▶ *Die Anzeigeleuchte "Füllen" blinkt und die Füllanimation wird angezeigt.*
- ein *Piepton ertönt* , wenn der B-Compact vollständig gefüllt ist, weiter zum nächsten Bildschirm

5.2c

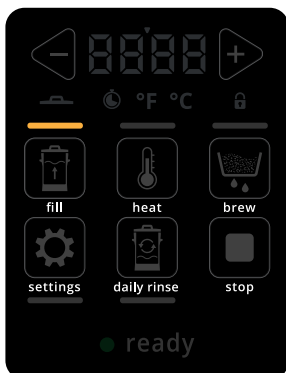

Der B-Compact ist vollständig gefüllt.

- ▶ *Je nach Unregelmäßigkeiten in der Wasserversorgung vor Ort kann der automatische Füllvorgang zu einem unvollständig gefüllten B-Compact führen. Füllen Sie in diesem Fall den Rest des B-Compact mit dem halbautomatischen Füllverfahren bis zur gewünschten Menge auf.*
- drücken, weiter mit Bildschirm [5.3c auf S.16](#)
- drücken, weiter mit Bildschirm [5.1c auf S.13](#)
- drücken, um zur Navigation der Einstellungen zu gelangen, siehe [§5.5 auf S.20](#)

5.3 Füllen und (vor-)heizen

Ziel: die Maschine bereit und auf Temperatur zu bringen, damit Sie bei Bedarf schnell Kaffee zubereiten können und nicht warten müssen, bis sie aufgeheizt ist.

Während der automatischen Befüllung zeigt das Display folgende Animation an.



Der B-Compact beginnt automatisch zu heizen, sobald er gefüllt ist.

- um den Vorgang abubrechen, drücken, weiter mit Bildschirm [3.4b auf S.6](#)

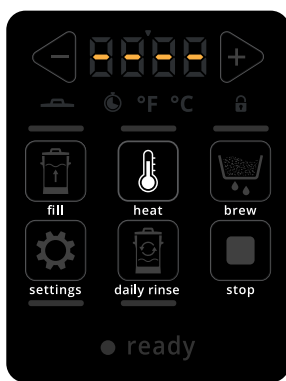

5.3a

Standby-Modus, wenn der B-Compact leer ist:

- die "Heizen-Taste" drücken

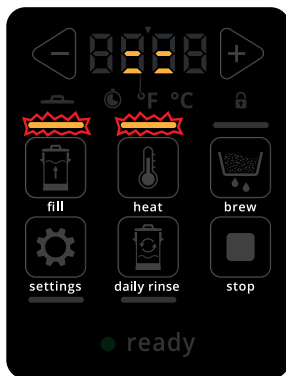

5.3b

Informationsbildschirm zu Füllung und Heizung:

- ▶ Die Füllanimation (siehe [§5.2 auf S.15](#)) im Wechsel mit der aktuellen Wassertemperatur.
- ▶ Die Anzeigeleuchten "Füllen" und "Heizen" blinken.
- ▶ Wenn der B-Compact gefüllt ist, erscheint der nächste Bildschirm
- drücken, weiter mit Bildschirm [5.1b auf S.13](#)



5.3c



Informationsbildschirm, Heizen:

- ▶ Die Anzeigeleuchte "Heizen" blinkt.
- ▶ Der Deckel muss aufgesetzt sein, andernfalls wird eine Meldung angezeigt (siehe Bildschirm [6.1a auf S.23](#)).

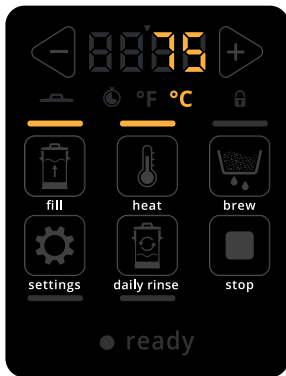
Der B-Compact hat den Heizvorgang beendet





5.3d

- ▶ *Je nach Unregelmäßigkeiten in der Wasserversorgung vor Ort kann der automatische Füllvorgang zu einem unvollständig gefüllten B-Compact führen. Füllen Sie in diesem Fall den Rest des B-Compact mit dem halbautomatischen Füllverfahren bis zur gewünschten Menge auf.*
- ein Piepton ertönt , wenn der B-Compact die eingestellte Temperatur erreicht hat
-  drücken, weiter mit Bildschirm [5.1c auf S.13](#)



5.3e

Nachfüllen:

-  gedrückt halten, um den B-Compact **aufzufüllen**
- ▶ *Die Anzeigeleuchte "Füllen" blinkt.*
- wenn die Taste  losgelassen wird, beendet der B-Compact den Füllvorgang
-  drücken, weiter mit Bildschirm [5.1c auf S.13](#)

▶ **Setzen Sie nach der Verwendung immer den Deckel auf die Maschine.**

5.4 Tägliche Spülung

Die Taste für die tägliche Spülung kann auf zwei Weisen verwendet werden.

1. Drücken Sie einmal kurz am Ende des Tages, um die Maschine täglich zu spülen und zu verhindern, dass der Schwimmer festklebt (der Schwimmer befindet sich in der Kaffeeflüssigkeit). Seine Verwendung ist unten zu sehen.
2. gedrückt halten (mindestens 3 Sekunden lang), um die Maschine wöchentlich mit einem Reinigungsmittel zu spülen (verwendet in [§4.2 auf S.10](#)).

Spülverfahren	Zeit (gesamt)	Wassermenge	Reinigungsmittel
(kurz) drücken	±5 min	±4 Liter	nein
gedrückt halten (3 Sek.)	±50 min	±10 Liter (Standard), je nach eingestellter Füllzeit (§5.5 auf S.20)	ja

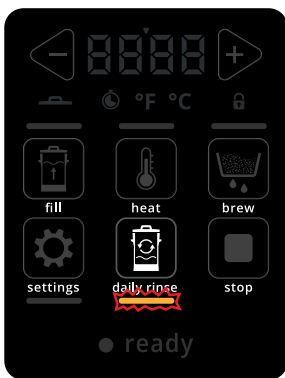

5.4a

- aktivieren Sie die Funktion der "Tägliche Spülungstaste", indem Sie sie kurz drücken.

» die Anzeigeleuchte "Tägliche Spülung" blinkt und die Animation "Füllen" wird angezeigt

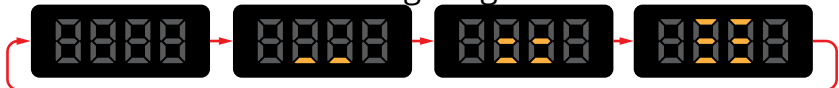

- der nächste Bildschirm erscheint automatisch

► Der Deckel muss aufgesetzt sein, andernfalls wird eine Meldung angezeigt (siehe Bildschirm [5.4d auf S.19](#)).

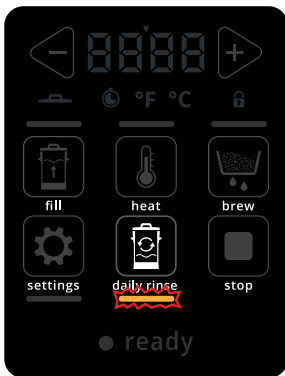

5.4b

» die Anzeigeleuchte "Tägliches Spülen" blinkt immer noch und die Animation "Zirkulieren" wird angezeigt

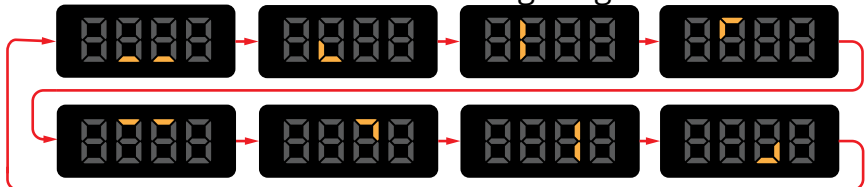

- zwei Pieptöne geben an, dass der Spülvorgang fertig ist
- der nächste Bildschirm erscheint automatisch

► Der Deckel muss aufgesetzt sein, andernfalls wird eine Meldung angezeigt (siehe Bildschirm [6.1a auf S.23](#)).



5.4c

» die Anzeigeleuchte "Tägliches Spülen" blinkt immer noch und die Animation "Leeren" wird angezeigt

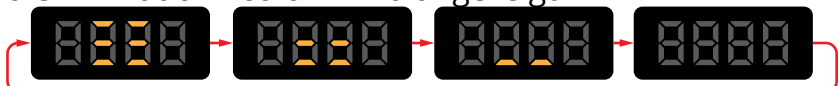

- den B-Compact entleeren, siehe [4.2b auf S.10](#)
- die Animation "Leeren" wird nach 30 Sekunden verschwinden
- der B-Compact ist wieder einsatzbereit

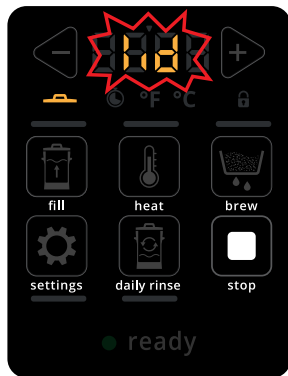

5.4d

- ▶ Wenn der Deckel nicht aufgesetzt ist, blinkt das Wort 'DECKEL' und das Deckelsymbol leuchtet.
- ▶ Die Zirkulation wird unterbrochen, bis der Deckel wieder aufgesetzt wird, danach wird der Vorgang fortgesetzt.
- ▶ Ein Signalton  ertönt auch, wenn die Temperatur 50°C oder höher ist.

▶ **Setzen Sie nach der Verwendung immer den Deckel auf die Maschine.**

5.5 Einstellungen

Die Einstellungstaste ist verfügbar, wenn keine anderen Vorgänge laufen

Einstellung		Standard	anpassen von - bis
S 01	Brühtemperatur	95°C (203°F)	85 - 95°C (185 - 203°F)
S 02	Brühzeit	15 Minuten	4 - 20 Minuten
S 03	Heiztemperatur	85°C (185°F)	75 - 90°C (167 - 194°F)
S 04	Pumpzeit	50%	10 - 100%
S 05	Füllzeit	50 Sekunden	25 - 72 Sekunden
S 06	Temperatureinheit	°C	°C / °F
S 07	Lautstärke	2	0 (aus) - 3 (max.)
-	Vorwärmtemperatur	75°C (167°F)	nicht einstellbar

Einstellungsmodus:

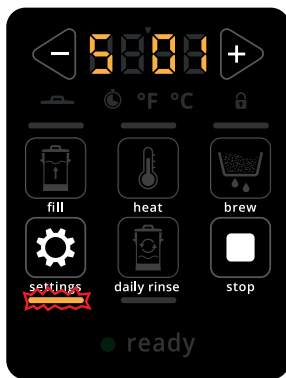

5.5a

► Die Einstellungstaste ist verfügbar, wenn keine anderen Vorgänge laufen

- ◀ oder ▶ drücken, um durch die verschiedenen Einstellungselemente zu blättern (Karussell siehe Bildschirm [5.5b](#) bis [5.5g](#))
- die "Einstellungstaste" drücken, um die angezeigte Einstellung auszuwählen

Brühtemperatur: (S 01):

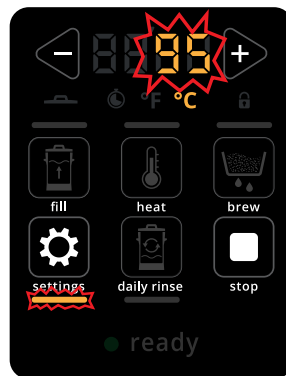

5.5b

► Die Temperatur, bei der der Kaffee zubereitet wird.

- ◀ oder ▶ drücken, um den Wert zu ändern
- drücken, um die Änderungen zu speichern
- wenn Sie bereit sind, ertönt ein Piepton und das Karussell wird angezeigt
- zum Abbrechen drücken und zurück zum Karussell gehen

Brühzeit (S 02):



5.5c

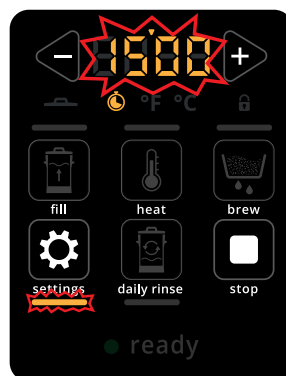

► Die Zeit, bei der der Kaffee zubereitet wird.

- ◀ oder ▶ drücken, um den Wert zu ändern
- drücken, um die Änderungen zu speichern
- wenn Sie bereit sind, ertönt ein Piepton und das Karussell wird angezeigt
- zum Abbrechen drücken und zurück zum Karussell gehen

5.5d

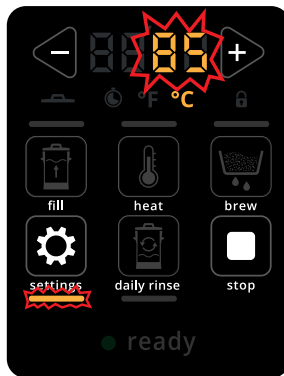
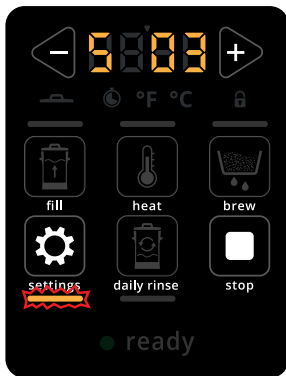

Warmhaltetemperatur (S 03):

- ▶ Die Temperatur, bei der der Kaffee nach dem Brühen warm gehalten wird.
- ◀ oder ▶ drücken, um den Wert zu ändern
- ⚙️ drücken, um die Änderungen zu speichern
- wenn Sie bereit sind, ertönt ein Piepton 🗣️ und das Karussell wird angezeigt
- zum Abbrechen □ drücken und zurück zum Karussell gehen

5.5e

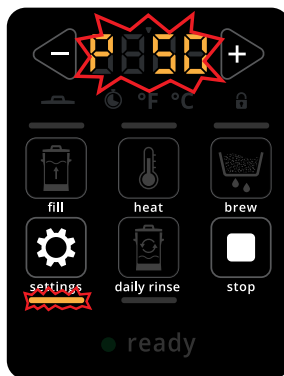
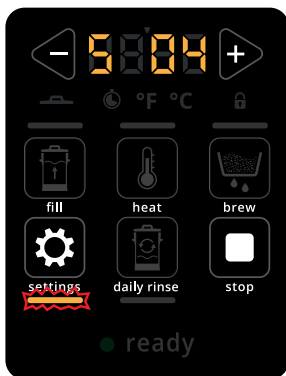

Pumpzeit (S 04):

- ▶ Um die Wassermenge in der Filterpfanne zu dosieren, sollte die Pumpe gelegentlich abgeschaltet werden. Dies soll ein Überlaufen verhindern, wenn Sie viel und/oder feinen Kaffee verwenden. Oder wenn weiches Wasser verwendet wird, da es die Eigenschaft hat, schlecht durch den Kaffeefilter zu sickern.
- ◀ oder ▶ drücken, um den Wert zu ändern
- ⚙️ drücken, um die Änderungen zu speichern
- wenn Sie bereit sind, ertönt ein Piepton 🗣️ und das Karussell wird angezeigt
- zum Abbrechen □ drücken und zurück zum Karussell gehen

5.5f

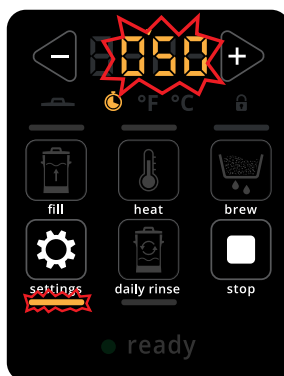
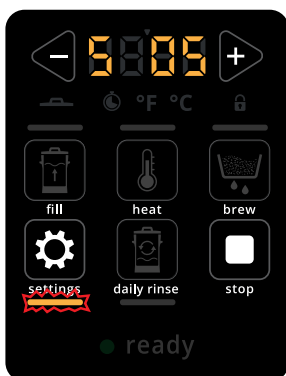

Füllzeit (S 05):

- ▶ Die Zeit, die Sie benötigen, um die Maschine mit Wasser zu füllen. Dies bestimmt die Menge des Wassers im Kessel.
- ◀ oder ▶ drücken, um den Wert zu ändern
- ⚙️ drücken, um die Änderungen zu speichern
- wenn Sie bereit sind, ertönt ein Piepton 🗣️ und das Karussell wird angezeigt
- zum Abbrechen □ drücken und zurück zum Karussell gehen

5.5g

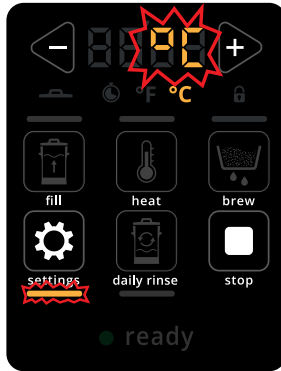
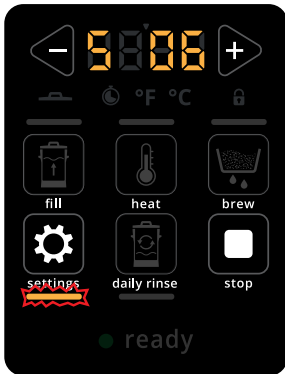

Temperatureinheit (**S 06**):

- ◀ oder ▶ drücken, um den Wert zu ändern
- ⚙️ drücken, um die Änderungen zu speichern
- wenn Sie bereit sind, ertönt ein *Piepton* 🔊 und das Karussell wird angezeigt
- zum Abbrechen □ drücken und zurück zum Karussell gehen

5.5h

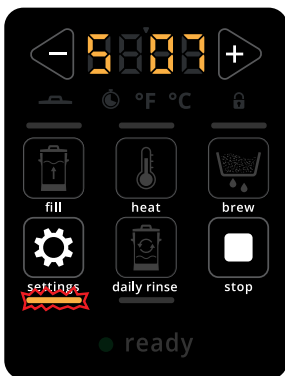

Lautstärke (**S 07**):

- ◀ oder ▶ drücken, um den Wert zu ändern
- ⚙️ drücken, um die Änderungen zu speichern
- wenn Sie bereit sind, ertönt ein *Piepton* 🔊 und das Karussell wird angezeigt
- zum Abbrechen □ drücken und zurück zum Karussell gehen

6. Sonderfunktionen

6.1 Deckelwarnung

Der Deckel kann ohne Folgen vom B-Compact abgenommen werden, wenn die Flüssigkeitstemperatur unter 50°C (120°F) liegt, da dies eine für Menschen sichere Temperatur ist.

Wenn dies nicht der Fall ist, wird der laufende Vorgang unterbrochen, wenn der Deckel entfernt wird.

Wenn ein Vorgang gestartet wird, während die Flüssigkeitstemperatur zwischen 0-50°C (32-122°F) liegt, blinkt die Deckelanzeige, um Sie daran zu erinnern, dass der Deckel aufgesetzt sein muss. Sobald die Flüssigkeit 50°C (122°F) erreicht, erscheint der Text "Deckel" und der B-Compact hört auf zu heizen. Die Temperatur wird auf 50°C (122°F) gehalten, sobald der Deckel aufgesetzt wird, kann der begonnene Vorgang fortgesetzt werden.

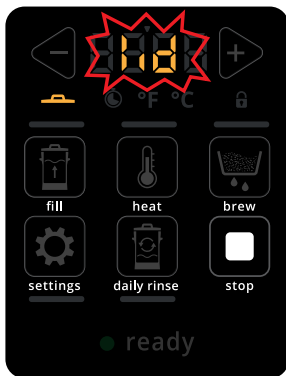

Deckelwarnung:

- ▶ *Der Deckel ist nicht vorhanden, während die Temperatur über 50°C (120°F) gestiegen ist.*
- ein Piepton ertönt , die Deckelanzeige leuchtet und "Deckel" blinkt im Display
- den Deckel wieder aufsetzen
- ▶ *Der B-Compact nimmt den Vorgang wieder auf, der durch das Entfernen des Deckels unterbrochen wurde.*
- drücken, um den unterbrochenen Vorgang abubrechen

6.1a

6.2 Standardeinstellungen wiederherstellen

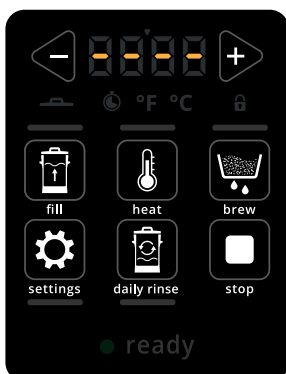

- und für 10 Sekunden gedrückt halten.
 - ▶ *die Anzeige blinkt 3 Sekunden lang (0,5 Sekunden an und aus)*
-
- ▶ *Das Gerät wird dann auf die Werkseinstellungen zurückgesetzt (die Einstellungen, mit denen es geliefert wurde).*

6.2a

6.3 Sperrmodus (Buffet-Einstellung)

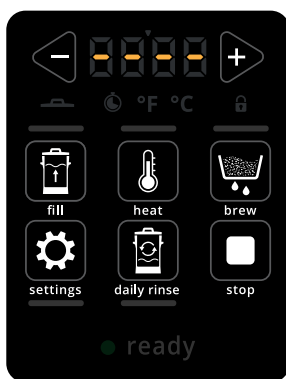

Die Maschine kann gesperrt in den folgenden Modi gesperrt werden:

- Im Standby
- Befüllen
- Heizen
- Brühen
- Zirkulierend



6.3a

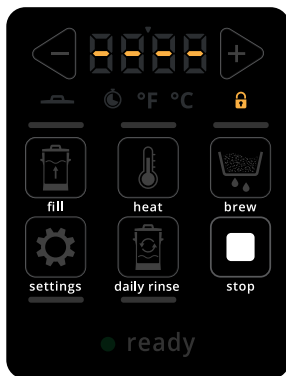

Sperren Sie den B-Compact:

- **←** und **→** für 2 Sek. gleichzeitig drücken
- ein Piepton ertönt  weiter zum nächsten Bildschirm
-  drücken, um den unterbrochenen Vorgang abzubrechen



6.3b

Gesperrter B-Compact:



- ▶ Die Sperranzeige leuchtet auf und alle Tasten außer der "Stopp"-Taste sind inaktiv 
- ▶ Wenn eine andere Taste als die "Stopp"-Taste gedrückt wird, blinkt die Sperranzeige einmal.
-  drücken, um den B-Compact zu entsperren

7. Fehler

Fehlermeldungen werden angezeigt, wenn das Bedienungssystem des B-Compact einen Fehler erkannt.

Der Fehler kann von einem akustischen Signal begleitet werden (1 Sek. an - 2 Sek. aus - 1 Sek. an usw.)

- Wenn die Fehlermeldung nach den entsprechenden Maßnahmen erneut auftritt, wenden Sie sich an Ihren Händler.

Code	Beschreibung	Aktion
E 02	<p>Temperatursensor nicht im zulässigen Bereich <i>Diese Anzeige erscheint, wenn die Temperaturanzeige außerhalb des normalen Bereichs liegt.</i></p>	<p>» wenn der Fehler weiter auftritt, kontaktieren Sie Ihren Händler</p>
E 06+ 	<p>Ausfall Wasseranschluss <i>Diese Anzeige erscheint, wenn die Füllzeit abgelaufen ist (Einlassventil geöffnet) und der Schwimmer nach 40 Sekunden nicht in der oberen Position ist.</i></p>	<ul style="list-style-type: none"> • prüfen, ob der Wasserhahn geöffnet ist • prüfen, ob der Wasseranschlussschlauch nicht geknickt ist • prüfen, ob Flüssigkeit aus dem Getränkehahn kommt • stellen Sie sicher, dass sich der Schwimmer bewegen kann <p>» wenn der Fehler weiter auftritt, kontaktieren Sie Ihren Händler</p>
E 13+ 	<p>Taste klemmt <i>Diese Anzeige erscheint, wenn Sie die unten stehenden Tasten länger als nötig drücken:</i></p> <ul style="list-style-type: none"> • Spültaste länger als 160 Sekunden gedrückt • Fülltaste länger als 90 Sekunden gedrückt • andere Tasten länger als 30 Sekunden gedrückt 	<ul style="list-style-type: none"> • die Taste loslassen, um den Fehler zurückzusetzen <p>» wenn der Fehler weiter auftritt, kontaktieren Sie Ihren Händler</p>
E 14	<p>Maschine heizt nicht auf obwohl das Heizelement eingeschaltet sein sollte <i>Diese Meldung erscheint, wenn die Temperatur innerhalb von 30 Minuten nicht steigt, während beide Heizelemente eingeschaltet sind.</i></p> <p>► Dies gilt nicht, wenn die Funktion "Warmhalten" aktiviert ist.</p>	<p>» wenn der Fehler weiter auftritt, kontaktieren Sie Ihren Händler</p>
E 15+ 	<p>Maschine heizt auf, obwohl das Heizelement nicht eingeschaltet sein sollte <i>Diese Anzeige erscheint, wenn der Temperatursensor feststellt, dass die Maschine 10 Minuten lang kocht.</i></p>	<p>» wenn der Fehler weiter auftritt, kontaktieren Sie Ihren Händler</p>

8. Aufbewahrung des B-Compact

Beachten Sie folgendes, wenn der B-Compact über einen längeren Zeitraum gelagert werden soll.

1. Reinigen Sie den B-Compact, befolgen Sie dazu **alle Schritte** in [§4](#).
2. Lassen Sie nach der Reinigung alles gründlich trocknen. Dies verhindert Schimmelbildung.
3. Trennen Sie den Stecker aus der Steckdose.
4. Drehen Sie den Wasserhahn zu.
5. Ziehen Sie den Schlauch vom Wasseranschluss und vom B-Compact ab (im Falle eines Festwasseranschlusses).
6. Bewahren Sie den Wasserschlauch in der Maschine auf.
7. **Der Deckel des B-Compact muss für die Lagerung immer wieder aufgesetzt werden.**
8. Lagern Sie den B-Compact an einem trockenen, frostfreien Ort.

Brewing your coffee

S I N C E 1 9 4 8